

# Dreame Pocket **Pro**

Високошвидкісний фен для волосся  
Посібник користувача

**DREAME**

UA	Посібник користувача .....	001
RU	Руководство пользователя .....	017
EN	User Manual .....	033

# Вміст пакування

UA

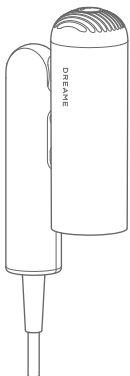

Високошвидкісний фен для волосся Dreame Pocket

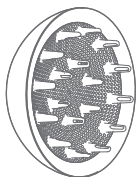

Насадка-дифузор



Насадка для укладання

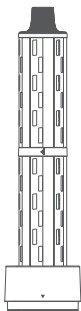

Насадка для завивки 32 мм (права)

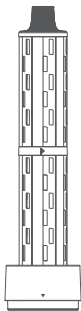

Насадка для завивки 32 мм (права)



Насадка для випрямлення волосся

Деякі аксесуари можуть не входити до комплекту. Більше аксесуарів можна знайти на сайті [www.dreame.tech](http://www.dreame.tech) або в офіційному флагманському магазині Dreame.

## UA Початок роботи

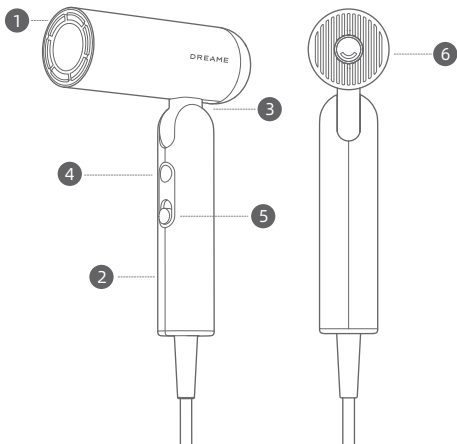

- 1 Отвір для виходу повітря
  - 2 Ручка
  - 3 Механізм складання
  - 4 Налаштування температури / Індикатор температури повітряного потоку
  - 5 Вимикач живлення та налаштування швидкості
  - 6 Знімний повітряний фільтр
- З міркувань безпеки не використовуйте фен без повітряного фільтра.



Ці символи означають «Не використовуйте під час купання або приймання душу».

Ілюстрації фена, аксесуарів та інтерфейсу користувача в інструкції з експлуатації наведені лише для ознайомлення. Фактичний вигляд виробу може відрізнятися через оновлення та вдосконалення.

## Налаштування

### Вимикач живлення та налаштування швидкості

Пересувайте вгору та вниз, щоб швидко перемикатися між двома режимами швидкості.

Переконайтеся, що вимикач знаходиться в положенні ВІМК., перед тим як підключати фен до мережі.



### Налаштування температури

Натисніть, щоб перемикатися між чотирма режимами налаштування температури: холодне повітря, тепле повітря, гаряче повітря та цикл гаряче/холодне.

Натисніть і утримуйте, щоб перейти в режим холодного повітря. Після відпускання кнопки температура повернеться до попереднього стану.



Подає холодне повітря кімнатної температури, яке підходить для укладання волосся.

Ідеальна температура, щоб уникнути пошкодження волосся під час сушіння феном.

Підходить для швидкого сушіння мокрого волосся.

7 секунд гарячого повітря, а потім 5 секунд холодного повітря для зменшення накопичення тепла

### Швидке перемикання на низьку температуру

Натисніть і утримуйте кнопку налаштування температури, щоб швидко перемикнутися на низьку температуру для укладання волосся. Відпустіть кнопку температури, щоб повернутися до початкових налаштувань температури.

## Варіанти використання фена для волосся

Модель Pocket пропонує три трансформовані режими для зручності в різних ситуаціях.



Форма «N»: У складеному вигляді для зручного зберігання

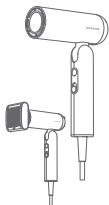

Форма «7»: Використовуйте насадку для розгладжування та випрямлення волосся під час сушіння.

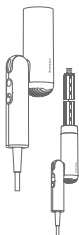

Форма «1»: Використовуйте насадки для завивки в різних напрямках, щоб створити локони.

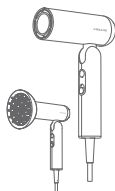

Форма «7»: Використовуйте з насадкою-дифузором, щоб надати об'єму та створити природні кучері під час сушіння.



Форма «7»: Використовуйте з насадкою для вирівнювання та округлим гребінцем, щоб створювати бажані зачіски під час сушіння

# Створення зачіски з прямим і гладким волоссям

## Використовуйте насадку для випрямлення волосся

Поєднання триступеневого прискорення та обтічних поверхонь створює потужний потік повітря, який випрямляє волосся та розгладжує неслухняні пасма. Використовуйте разом із гребінцем, щоб додати природної хвилястості.

### Крок 1

Висушіть волосся феном Dreame Pocket



### Крок 2

Під'єднайте насадку для випрямлення волосся. Стрілка вказує напрямок потоку повітря. Тримайте насадку близько до волосся, щоб пасма притягувалися до насадки, потім повільно рухайте насадку вниз, поки не дійдете до кінчиків. Використовуйте на висушеному феном волоссі, щоб вирівняти неслухняні пасма.



## Створення зачіски з прямим і гладким волоссям

### Крок 3

Після закінчення роботи з насадкою дайте їй охолонути. Потім зніміть її, взявшись за обидва боки насадки.

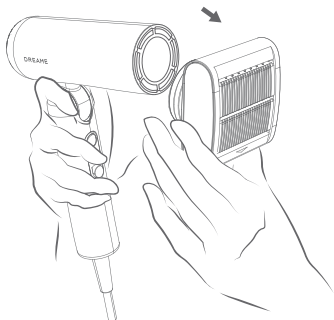

# Створення локонів

## Використовуйте насадку для завивки

Насадка для завивки з функцією всмоктування дозволяє одночасно сушити волосся феном і укладати його, заощаджуючи час і запобігаючи пошкодженню волосся.

### Крок 1

Висушіть волосся феном Dreame Pocket.



### Крок 2

Перед використанням визначте напрямок обертання насадки для автоматичного намотування та виберіть відповідну. Встановіть насадку для завивки відповідно до інструкцій та прокрутіть її до встановлення на місце.

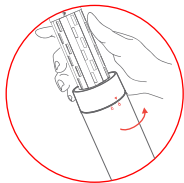
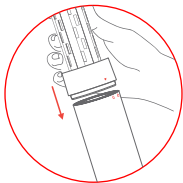

### Крок 3

Візьміть пасмо волосся, встановіть фен на режим гарячого повітря з високою швидкістю і піднесіть насадку близько до кінчиків волосся. Волосся автоматично накрутиться на неї.



### Крок 4

Піднесіть стайлер до голови, не обертаючи його. Тримайте його в режимі гарячого повітря протягом 10 секунд.

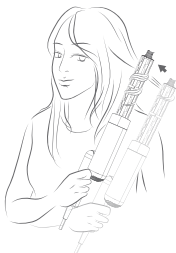

# Створення локонів

## Крок 5

Натисніть і утримуйте кнопку режиму, щоб увімкнути режим холодного повітря одним дотиком.

Утримуйте її протягом 5-10 секунд, щоб зафіксувати локон. Вимкніть пристрій, щоб звільнити пасмо волосся.

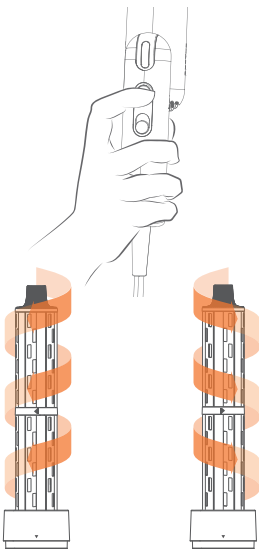

Насадка для завивки 32 мм (ліва) Насадка для завивки 32 мм (права)

Після використання дайте насадці охолонути. Потім дотримуйтесь інструкцій для безпечного від'єднання

# UA Створення об'єму

## Використовуйте насадку-дифузор

### Крок 1

Використовуйте фен Dreame Pocket, щоб висушити волосся на 50%.



### Крок 2

Під'єднайте насадку-дифузор згідно з інструкцією та перевіріть її, доки вона не зафіксується на місці.

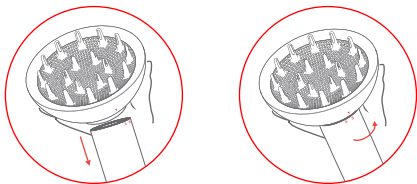

# Створення об'єму

## Крок 3

Обережно розмістіть волосся в насадці-дифузорі для сушіння. Це допоможе досягти природних та елегантних кучерів.

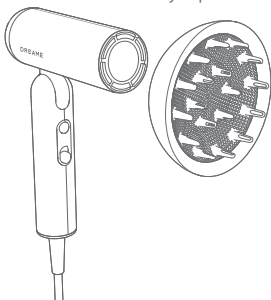

## Насадка для укладання волосся

Насадка для укладання волосся дозволяє зробити потік повітря з фена ширшим і більш концентрованим. У поєднанні з гребінцем для завивки можна легко створити закручені всередину кінчики волосся, зафіксувати чубчик і забезпечити локальне укладання.

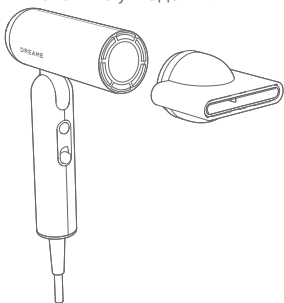

# Очищення та технічне обслуговування

Знімний повітряний фільтр закріплений фіксаторами. Поверніть його у вказаному напрямку, щоб зняти

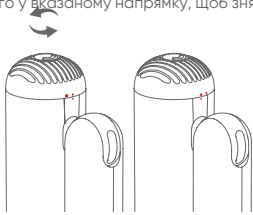

Обертання повітряного фільтра

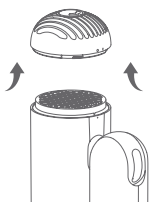

Зняття повітряного фільтра

Металевий фільтр потрібно регулярно чистити, щоб запобігти накопиченню сміття та забезпечити безперебійний потік повітря.

## Очищення та технічне обслуговування

Використовуйте суху тканину без ворсу, м'яку щітку або зубну щітку, щоб видалити будь-які забруднення, що прилипли до поверхні повітряного фільтра або фільтра з нержавіючої сталі.

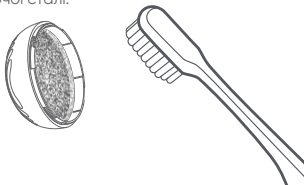

Очищення повітряного фільтра

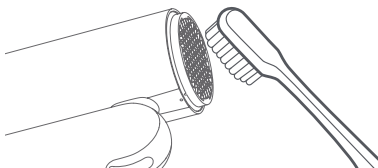

Очищення металевого фільтра

Не промивайте металевий фільтр водою, оскільки це може вплинути на його роботу.

Після очищення встановіть фільтр на місце, переконавшись, що він щільно зафіксований.

# Технічні характеристики

Назва продукту	Високошвидкісний фен для волосся Dreame Pocket
Код моделі	AHD51
Номинальна напруга	220-240 V~
Номинальна частота	50/60 Hz
Номинальна потужність	1300 W
Розміри виробу	50×145×201 mm

# Декларація про відповідність вимогам ЄС

---



Ми, Dreame Trading (Tianjin) Co., Ltd., цим заявляємо, що це обладнання відповідає чинним директивам і європейським стандартам, а також їхнім поправкам. Повний текст декларації про відповідність вимогам ЄС доступний за наступною адресою: <https://global.dreametech.com>

## Інформація про утилізацію та переробку WEEE

---



Усі вироби, на яких є цей символ, є відходами електричного та електронного обладнання (WEEE відповідно до Директиви 2012/19/ЄС), які не можна змішувати з несортованими побутовими відходами. Натомість ви повинні захищати здоров'я людей та навколишнє середовище, здаючи відпрацьоване обладнання до призначеного пункту збору для переробки відходів електричного та електронного обладнання, призначеного урядом або місцевими органами влади. Правильна утилізація та переробка допоможуть запобігти потенційним негативним наслідкам для навколишнього середовища та здоров'я людей. Для отримання додаткової інформації про місцезнаходження та умови роботи таких пунктів збору зверніться до установника або місцевих органів влади.

# Содержимое упаковки

RU

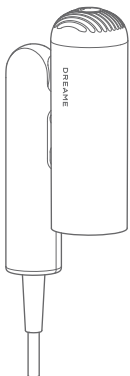

Высокоскоростной фен для волос Dreame Pocket

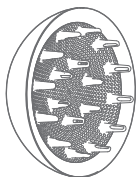

Насадка-диффузор

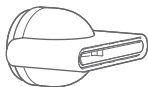

Насадка для укладки

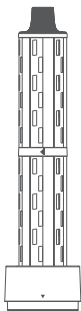

Насадка для завивки 32 мм (левая)

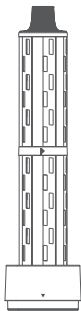

Насадка для завивки 32 мм (правая)



Насадка для выпрямления волос

(Некоторые аксессуары могут не входить в комплект. Больше аксессуаров можно найти на сайте [www.dreame.tech](http://www.dreame.tech) или в официальном флагманском магазине Dreame.)

# RU Начало работы

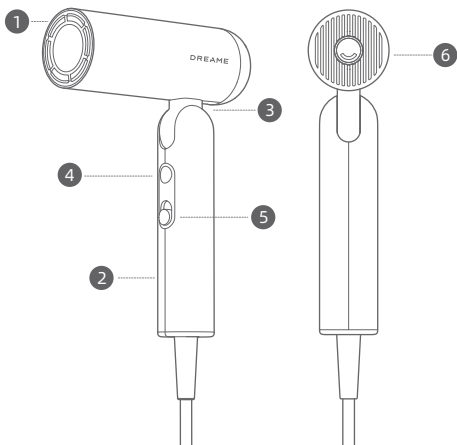

- 1 Отверстие для выхода воздуха
- 2 Ручка
- 3 Механизм складывания
- 4 Настройка температуры / Индикатор температуры воздушного потока

- 5 Выключатель питания и настройка скорости
- 6 Съемный воздушный фильтр

Из соображений безопасности не используйте фен без воздушного фильтра



Эти символы означают «Не используйте во время купания или принятия душа».

Иллюстрации фена, аксессуаров и пользовательского интерфейса в инструкции по эксплуатации приведены только для ознакомления. Фактический вид изделия может отличаться из-за обновлений и усовершенствований.

## Настройки

### Выключатель питания и настройка скорости

Перемещайте вверх и вниз, чтобы быстро переключаться между двумя режимами скорости.

Убедитесь, что выключатель находится в положении ВЫКЛ., прежде чем подключать фен к сети.



ВЫКЛ (●)

Низкая скорость (—)

Высокая скорость (=)

### Настройка температуры

Нажмите, чтобы переключаться между четырьмя режимами настройки температуры: холодный воздух, теплый воздух, горячий воздух и цикл горячий/холодный.

Нажмите и удерживайте, чтобы перейти в режим холодного воздуха. После отпускания кнопки температура вернется к предыдущему состоянию.

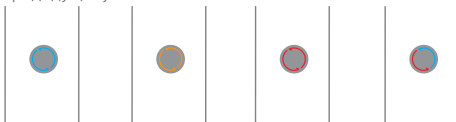

Холодный воздух (●)    Теплый воздух (●)    Горячий воздух (●)    Цикл горячий холодный воздух (●)

Подаёт холодный воздух комнатной температуры, который подходит для укладки волос

Идеальная температура, чтобы избежать повреждения волос во время сушки феном

Подходит для быстрой сушки мокрых волос

7 секунд горячего воздуха, а затем 5 секунд холодного воздуха для уменьшения накопления тепла.

### Быстрое переключение на низкую температуру

Нажмите и удерживайте кнопку настройки температуры, чтобы быстро переключиться на низкую температуру для укладки волос. Отпустите кнопку температуры, чтобы вернуться к исходным настройкам температуры.

## Варианты использования фена для волос

Модель Pocket предлагает три трансформируемых режима для удобства в различных ситуациях



Форма «N»: В сложенном виде для удобного хранения.

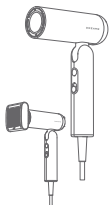

Форма «7»: Используйте насадку для разглаживания и выпрямления волос во время сушки.

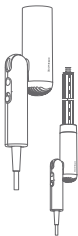

Форма «1»: Используйте насадки для завивки в разных направлениях, чтобы создать локоны.

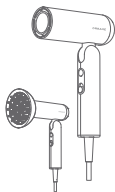

Форма «7»: Используйте с насадкой-диффузором, чтобы придать объем и создать естественные локоны во время сушки.

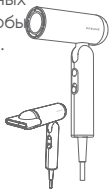

Форма «7»: Используйте с насадкой для выравнивания и округлой расческой, чтобы создавать желаемые прически во время сушки.

# Создание прически с прямыми и гладкими волосами

## Используйте насадку для выпрямления волос

Сочетание трехступенчатого ускорения и обтекаемых поверхностей создает мощный поток воздуха, который выпрямляет волосы и разглаживает непослушные пряди. Используйте вместе с расческой, чтобы придать естественную волнистость

### Шаг 1

Высушите волосы феном Dreame Pocket



### Шаг 2

Подсоедините насадку для выпрямления волос. Стрелка указывает направление потока воздуха. Держите насадку близко к волосам, чтобы пряди притягивались к насадке, затем медленно двигайте насадку вниз, пока не дойдете до кончиков. Используйте на высушенных феном волосах, чтобы выровнять непослушные пряди.



## Создание прически с прямыми и гладкими волосами

### Шаг 3

После окончания работы с насадкой дайте ей остыть. Затем снимите ее, взяв за обе стороны насадки

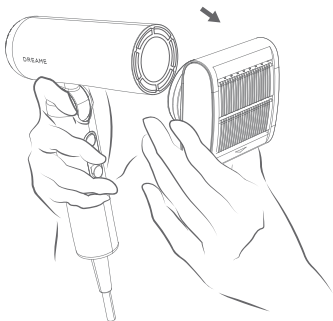

# Создание локонов

## Используйте насадку для завивки

Насадка для завивки с функцией всасывания позволяет одновременно сушить волосы феном и укладывать их, экономя время и предотвращая повреждение волос.

### Шаг 1

Высушите волосы феном Dreame Pocket.



### Шаг 2

Перед использованием определите направление вращения насадки для автоматической намотки и выберите соответствующую. Установите насадку для завивки в соответствии с инструкциями и прокрутите ее до установки на место.

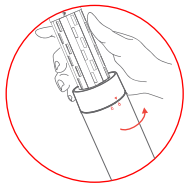
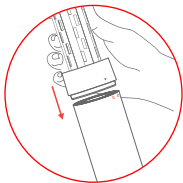

### Шаг 3

Возьмите прядь волос, установите фен на режим горячего воздуха с высокой скоростью и поднесите насадку близко к кончикам волос. Волосы автоматически накрутятся на нее.

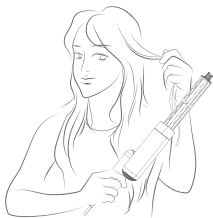

### Шаг 4

Поднесите стайлер к голове, не поворачивая его. Держите его в режиме горячего воздуха в течение 10 секунд.



# Создание локонов

## Шаг 5

Нажмите и удерживайте кнопку режима, чтобы включить режим холодного воздуха одним касанием. Удерживайте ее в течение 5-10 секунд, чтобы зафиксировать локон. Выключите устройство, чтобы освободить прядь волос.

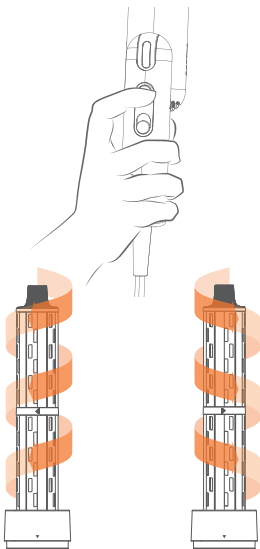

Насадка для завивки 32 мм (левая)    Насадка для завивки 32 мм (правая)

После использования дайте насадке остыть. Затем следуйте инструкциям для безопасного отсоединения

# RU Создание объема

**Используйте насадку-диффузор**

## **Шаг 1**

Используйте фен Dreame Pocket, чтобы высушить волосы на 50%.



## **Шаг 2**

Подсоедините насадку-диффузор в соответствии с инструкцией и проверните ее, пока она не зафиксируется на месте.

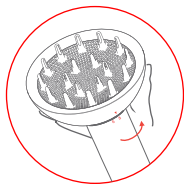
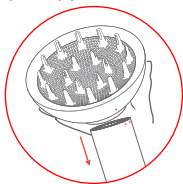

# Создание объема

## Шаг 3

Осторожно поместите волосы в насадке-диффузоре для сушки. Это поможет добиться естественных и элегантных локонов.

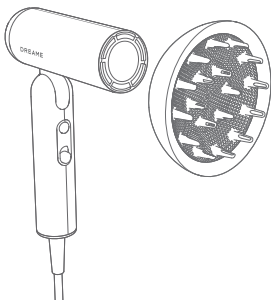

## Насадка для укладки волос

Насадка для укладки волос позволяет сделать поток воздуха из фена более широким и концентрированным. В сочетании с расческой для завивки можно легко создать закрученные внутрь кончики волос, зафиксировать челку и обеспечить локальную укладку

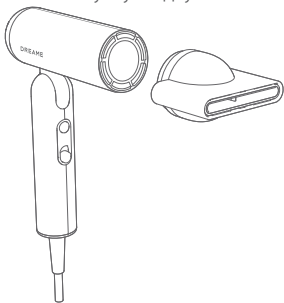

# Очистка и техническое обслуживание

Съемный воздушный фильтр закреплен фиксаторами. Поверните его в указанном направлении, чтобы снять

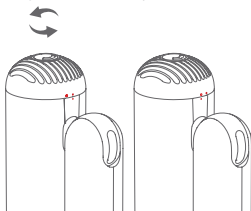

Вращение воздушного фильтра

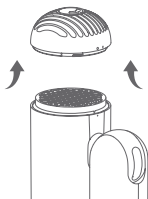

Снятие воздушного фильтра

Металлический фильтр необходимо регулярно чистить, чтобы предотвратить накопление мусора и обеспечить бесперебойный поток воздуха.

## Очистка и техническое обслуживание

Используйте сухую ткань без ворса, мягкую щетку или зубную щетку, чтобы удалить любые загрязнения, прилипшие к поверхности воздушного фильтра или фильтра из нержавеющей стали

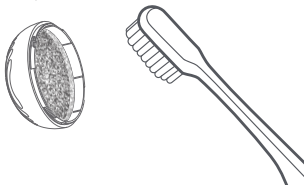

Очистка воздушного фильтра

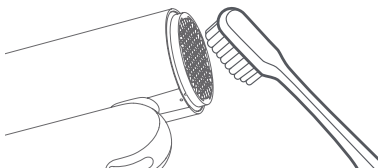

Очистка металлического фильтра

Не промывайте металлический фильтр водой, так как это может повлиять на его работу.

После очистки установите фильтр на место, убедившись, что он плотно зафиксирован.

# Технические характеристики

RU

Название продукта	Високошвидкісний фен для волосся Dreame Pocket
Код модели	AHD51
Номинальное напряжение	220-240 V~
Номинальная частота	50/60 Hz
Номинальная мощность	1300 W
Размеры изделия	50×145×201 мм

# Декларация о соответствии требованиям ЕС

---



Мы, Dreame Trading (Tianjin) Co., Ltd., настоящим заявляем, что данное оборудование соответствует действующим директивам и европейским стандартам, а также их поправкам.

Полный текст декларации о соответствии требованиям ЕС доступен по следующему адресу: <https://global.dreametech.com>

## Информация об утилизации и переработке WEEE

---



Все изделия, на которых имеется этот символ, являются отходами электрического и электронного оборудования (WEEE в соответствии с Директивой 2012/19/ЕС). Их нельзя смешивать с несортированными бытовыми отходами. Вместо этого вы должны защищать здоровье людей и окружающую среду, сдавая отработанное оборудование в назначенный пункт сбора для переработки отходов электрического и электронного оборудования, назначенный правительством или местными органами власти. Правильная утилизация и переработка помогут предотвратить потенциальные негативные последствия для окружающей среды и здоровья людей. Для получения дополнительной информации о местонахождении и условиях работы таких пунктов сбора обратитесь к установщику или местным органам власти.

# Package Contents

EN

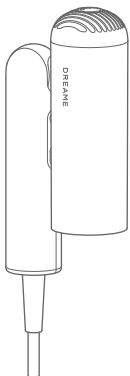

Dreame Pocket  
High-Speed Hair Dryer

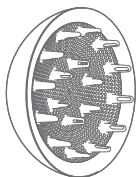

Diffuser Nozzle



Styling Nozzle

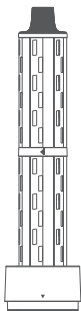

32mm Curling Nozzle  
(left)

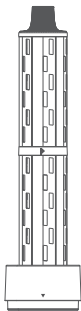

32mm Curling Nozzle  
(right)



Unfrizz Nozzle

(Some accessories may not be included. For more accessories, please visit [www.dreame.tech](http://www.dreame.tech) or Dreame's official flagship store.)

## EN Getting started

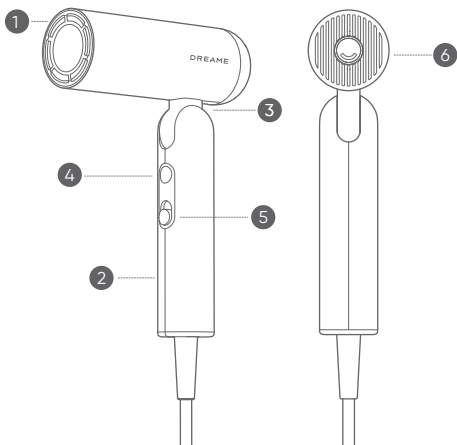

1 Air Outlet Vent

2 Handle

3 Shaft

4 Temperature settings/  
Airflow temperature  
indicator light

5 On/Off Switch & Speed  
Settings

6 Removable Airflow  
Filter

For safety reasons, do not  
use the hair dryer without  
the airflow filter.



These symbols mean "Do not use while bathing or showering."

Illustrations of the hair dryer, accessories, and user interface in the user manual are for reference purposes only. The actual product may vary due to product updates and improvements.

# Settings

## On/Off Switch & Speed Settings

Slide up and down to quickly switch between the two speed settings.

Make sure that the switch is turned off before plugging the hair dryer in.

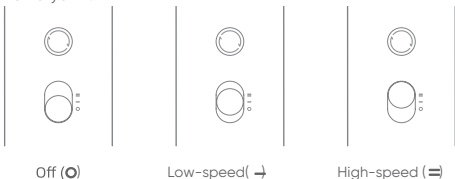

## Temperature Settings

Press to cycle through the four heat settings: cold air, warm air, hot air, and hot/cold cycle.

Press and hold to switch to cold air, the temperature will return to its previous state after letting go of the button.

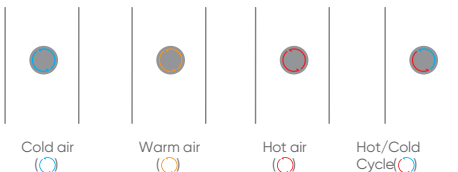

Blows cold room temperature air suitable for hair styling.

Perfect temperature to avoid heat damage when blow drying your hair.

Suitable for quickly drying wet hair.

7s of hot air followed by 5s of cold air to reduce **bedd**up.

### Quickly Switch To The Cold Temperature

Press and hold the temperature button (●) to quickly switch to the cold temperature setting for styling. Release the temperature button to revert to the original temperature settings.

# Hair Dryer Configurations

Pocket offers three transformable modes for convenience in various scenarios.



"N" Shape: Folded form for easy storage.

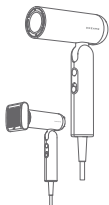

"7" Shape: Allows using the flyaway barrel for a smooth and straight style while drying hair.

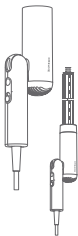

"1" Shape: Use curling barrels of different directions to create curl styling.

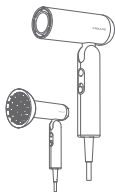

7-shaped: Use with the diffuser nozzle to add volume and create natural curls while drying.

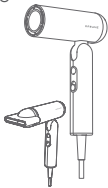

7-shaped: Use with the styling nozzle and a round comb to create targeted styles while drying.

# Create a Smooth and Straight Hairstyle

## Use the Unfrizz Nozzle

The combination of three-stage acceleration and streamlined surfaces create a powerful suction air flow that straightens your hair and smooths flyaways. Use with a comb to add a natural curve.

### Step 1

Dry your hair with the Dreame Pocket hairdryer

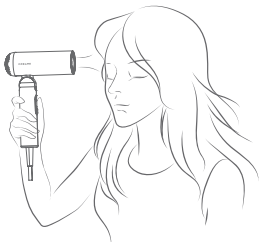

### Step 2

Attach the Unfrizz Nozzle, arrow indicates the direction of airflow, hold the nozzle close to your hair so that the strands are drawn to the nozzle, then slowly move the nozzle down until you reach the ends. Use on blow-dried hair to smooth flyaways.

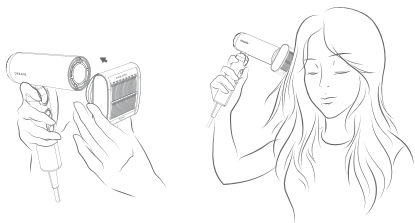

# EN Create a Smooth and Straight Hairstyle

## Step 3

When you are done using the nozzle, let it cool down before removing it by grasping both sides of the nozzle.

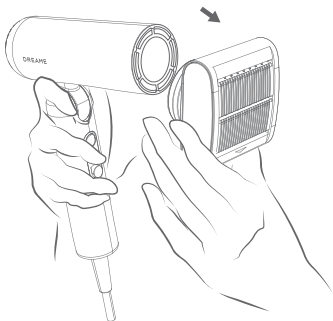

# Create a Curly Hairstyle

## Use the curling nozzle

The suction curling nozzle lets you blow dry and style at the same time, saving you time and preventing damage to the hair.

### Step 1

Dry your hair with the Dreame Pocket hairdryer.



### Step 2

Before use, determine the direction of auto-wrap barrel to be used and choose the appropriate auto-wrap barrel. Install the curling nozzle as instructed and rotate it into place.

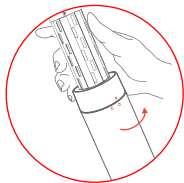
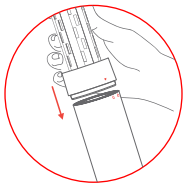

## EN Create a Curly Hairstyle

### Step 3

Take a section of hair, set the dryer to high-speed hot air mode, and bring the curling barrel close to the hair ends. The hair will automatically wrap around the barrel.



### Step 4

Move the styler toward your head without rotating it. Hold it in hot air mode for 10 seconds.

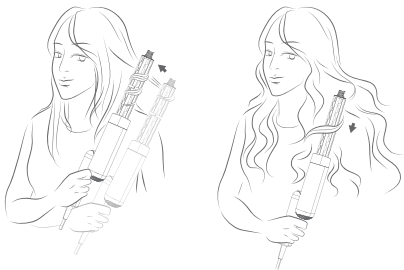

# Create a Curly Hairstyle

## Step 5

Long press the mode button to enter the one-touch cool air mode. Hold it for 5-10 seconds to set the curl. Turn off the device to release the hair section.

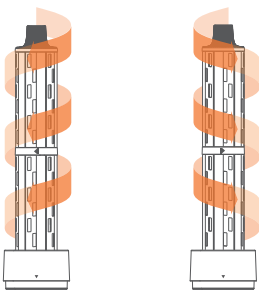
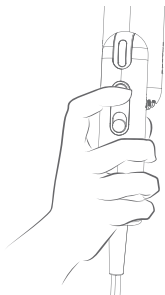

32mm Curling Nozzle (left)

32mm Curling Nozzle (right)

After use, allow the barrel to cool. Then follow the instructions to remove the barrel safely.

## Create a voluminous look

Use with the diffuser nozzle

### Step 1

Use the Dreame Pocket Hair Dryer to blow-dry your hair until it is 50% dry.



### Step 2

Attach the diffuser nozzle as directed and rotate it until it locks into place.

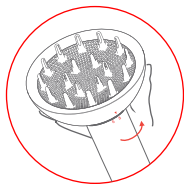
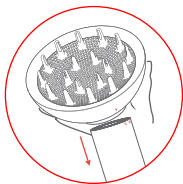

# Create a voluminous look

## Step 3

Gently place your curls into the diffuser nozzle to dry them. This will help you achieve natural and elegant curls.

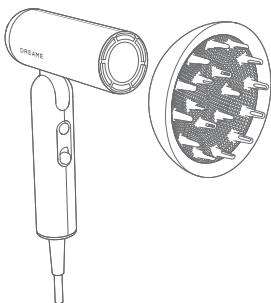

## EN Styling Nozzle

The styling nozzle allows the hair dryer's airflow to be wider and more concentrated. When paired with a curling comb, it helps create inward-curved hair ends, set bangs, and allowing for precise localized styling.

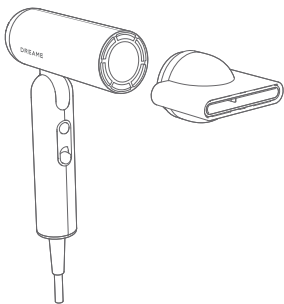

# Cleaning and Maintenance

The removable airflow filter is fixed in place by snaps. Turn in the direction indicated to remove.

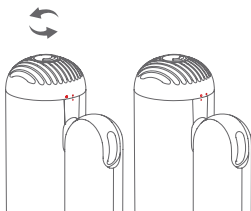

Rotating airflow filter

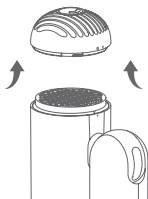

Remove the airflow filter

The metal filter needs to be cleaned regularly to prevent debris from building up and maintain a smooth flow of air.

## Cleaning and Maintenance

Use a dry, lint-free cloth, soft brush or toothbrush to remove any debris stuck to the surface of the airflow filter or stainless steel filter.

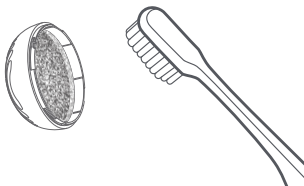

Cleaning airflow filter

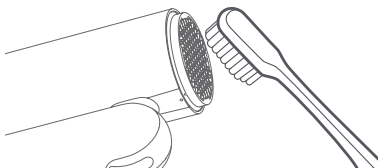

Cleaning Metal filter

Do not rinse the metal filter with water as this may prevent it from working properly.

After cleaning, reinstall the airflow filter, making sure it snaps firmly back into place.

# Basic Parameters

Product name	Dreame Pocket High-Speed Hair Dryer
Model number	AHD51
Rated voltage	220-240 V~
Rated frequency	50/60 Hz
Rated power	1300 W
Product dimensions	50×145×201 mm

## EU Declaration of Conformity

---



We, Dreame Trading (Tianjin) Co., Ltd., here by, declare that this equipment is in compliance with with the applicable Directives and European Norms, and amendments.

The full text of the EU declaration of conformity is available at the following internet address:<https://global.dreameotech.com>

## WEEE Disposal and Recycling Information

---



All products bearing this symbol are waste electrical and electronic equipment (WEEE as in directive 2012/19/EU) which should not be mixed with unsorted household waste. Instead, you should protect human health and the environment by handing over your waste equipment to a designated collection point for the recycling of waste electrical and electronic equipment, appointed by the government or local authorities. Correct disposal and recycling will help prevent potential negative consequences to the environment and human health. Please contact the installer or local authorities for more information about the location as well as terms and conditions of such collection points.